

## 帽子枠

## 1. 帽子枠セット

## ■ 帽子枠 1 (BGWU)

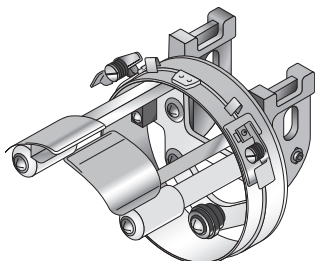

名称	パーツ No.	備考
帽子枠駆動リング : BGWU [A]	934200500A00	TFMX-C 単頭機、TWMX-C

## ■ 帽子枠 2 (小径シリンダ用)

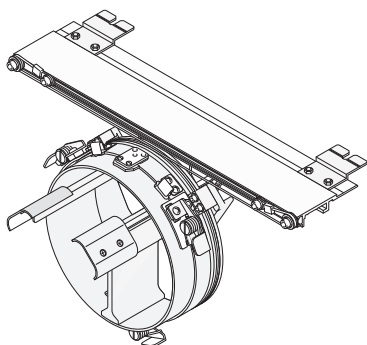

名称	パーツ No.	備考
帽子枠 : 少数頭 [A]	0G4320150A12	少数頭
帽子枠 : 単頭 [A]	0G4320210A22	単頭機

## 2. ワイド帽子枠

## ■ TCW



名称	パーツ No.	刺繍範囲 (Y) × (X)	備考
ワイド帽子枠 : TCW : 360 [A]	934100100A78	75×360	-

## 3. セミワイド帽子枠

## TCW-180、TCW-180R

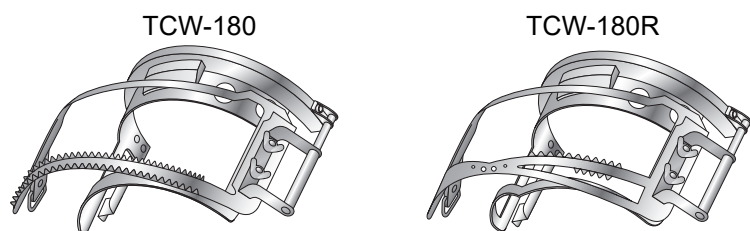

名称	パーツ No.	刺繍範囲 (Y) × (X)	備考
ワイド帽子枠 : TCW : 180 [A]	934100300A11	83×180	角型帽子用
ワイド帽子枠 : TCW : 180R [A]	934100400A11	65-83×180	丸型帽子用

## 4. 帽子枠ゲージ

## CGWR

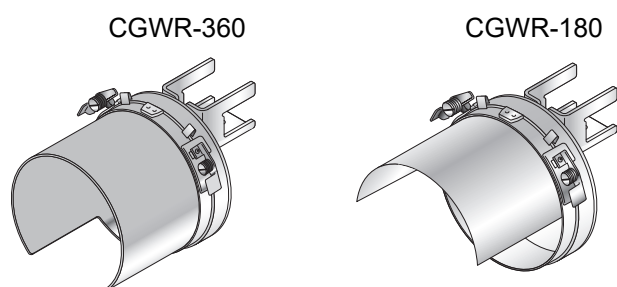

名称	パーツ No.	備考 1	備考 2
セット枠 : ワイド : φ150 [A]	0G4160250A01	CGWR-360	TCW-360 用
セット枠 : セミワイド : φ150 [A]	0G4160251A01	CGWR-180	TCW-180/180R 用

## 5. 帽子枠ゲージリング B

## CGWR-B

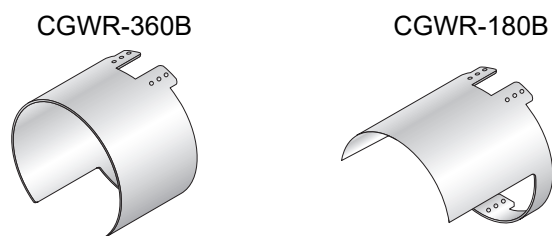

名称	パーツ No.	備考
ゲージリング : B	0G4160130012	CGWR-360B (ワイド帽子枠用)
ゲージリング : B	0G4160140012	CGWR-180B (セミワイド帽子枠用)

## 6. ポケット枠

### TPF

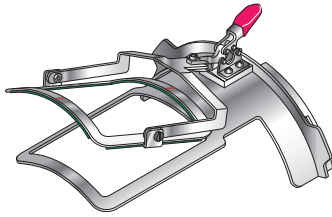

名称	パーツ No.	用途
ポケット枠：65 × 100 [A]	0G7310170A01	ポケット、帽子の側面、後側への刺繍
ポケット枠：100 × 75 [A]	0G7310171A01	

- ・ ポケット枠は、帽子枠が装着可能なシリンダ機であれば装着できます。

## 7. 帽子枠の用途

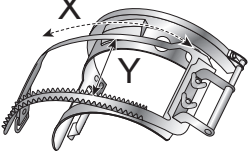
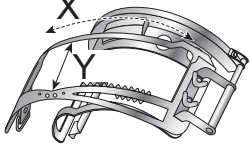
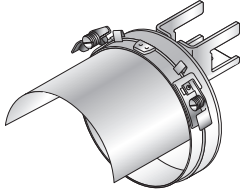
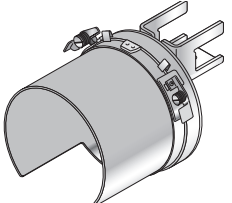
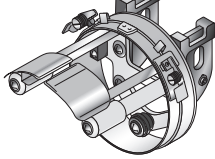
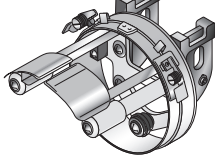
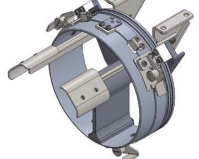
帽子サイズ (周囲)	52cm 以上		
帽子深さ	深い		普通
タイプ	セミワイド		ワイド
		TCW-180 刺繍範囲 X:180 Y:83 	TCW-180R 刺繍範囲 X:180 Y:65-83 
セッティングフレーム	CGWR-180 		CGWR-360 
駆動リング	TFMX-C 単 TWMX-C 	帽子枠 1 	帽子枠 2  TMAR-KC TMEZ-KC TMEZ-SC TFMX-2C TMBR-SC TMBP-SC