

3. クモの巣台枠、クモの巣枠

PFH1、PFH2（クモの巣台枠）

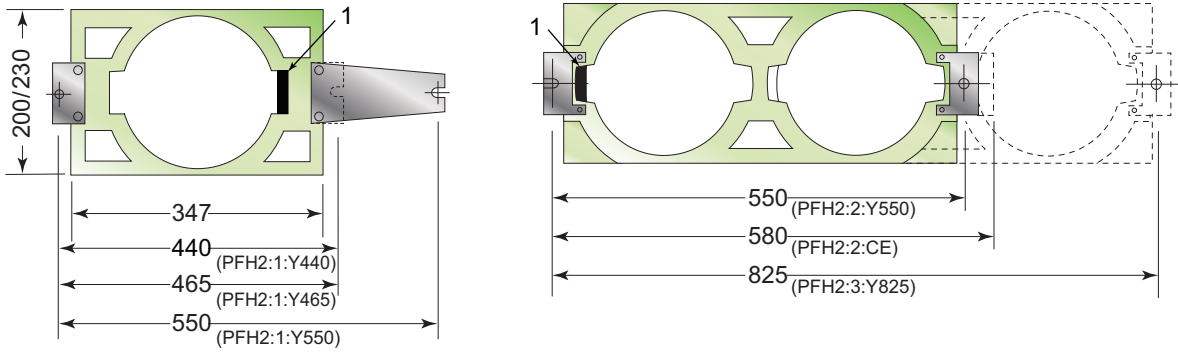

名称	パーツ No.	備考
クモの巣台枠：PFH1：No. 1：X200 [A]	938100120A01	単体（針間 200）
クモの巣台枠：PFH1：No. 2：X200 [A]	938100220A01	2 連（針間 200）
クモの巣台枠：PFH1：No. 3：X200 [A]	938100320A01	3 連（針間 200）
クモの巣台枠：PFH2：No. 1：Y370 [A]	938100700A01	単体
クモの巣台枠：PFH2：No. 1：Y440 [A]	938100800A01	単体
クモの巣台枠：PFH2：No. 1：Y550 [A]	938101000A01	単体（針間 230）
クモの巣台枠：PFH2：No. 2：Y550 [A]	938100423A01	2 連（針間 230）、Y：450 以上
クモの巣台枠：PFH2：No. 3：Y825 [A]	938100523A01	3 連（針間 230）、Y：450 以上
クモの巣台枠：PFH2：No. 2 CE [A]	938600123A00	2 連（TCMX 用）、Y：450 以上

No.	名称	パーツ No.	備考
1	ゴムスポンジ	619100310000	

PFH-C（袋物用クモの巣台枠）

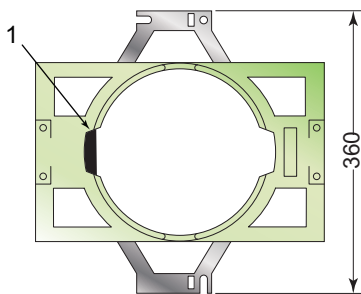

名称	パーツ No.	備考
PFH-C	BF1226000360	針間 360 用

No.	名称	パーツ No.	備考
1	ゴムスポンジ	619100310000	-

■ SPFHA (クモの巣枠)

SPFHA:70

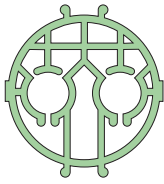

SPFHA:90

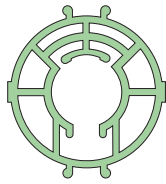

SPFHA:120

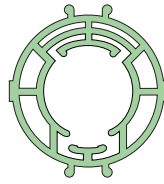

SPFHA:150

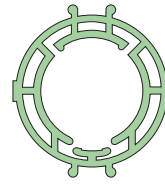

SPFHA:180

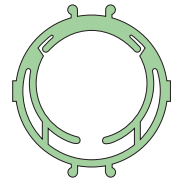

名称	パーツ No.	外寸
クモの巣枠 : SPFHA : φ 7 0	938300100000	223
クモの巣枠 : SPFHA : φ 9 0	938300200000	
クモの巣枠 : SPFHA : φ 1 2 0	938300300000	
クモの巣枠 : SPFHA : φ 1 5 0	938300400000	
クモの巣枠 : SPFHA : φ 1 8 0	938300500000	

■ SPFH1 (クモの巣枠)

SPFH1:70

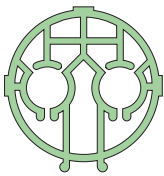

SPFH1:90

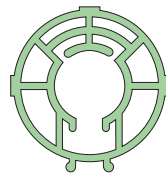

SPFH1:120

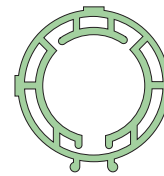

SPFH1:150

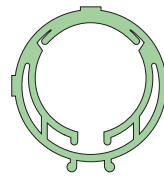

名称	パーツ No.	外寸	備考
クモの巣枠 : SPFH 1 : φ 7 0 : X 2 0 0	938400120000	193	200P 用
クモの巣枠 : SPFH 1 : φ 9 0 : X 2 0 0	938400220000		
クモの巣枠 : SPFH 1 : φ 1 2 0 : X 2 0 0	938400320000		
クモの巣枠 : SPFH 1 : φ 1 5 0 : X 2 0 0	938400420000		